



# 4050A Track Series



73128

Pull Side, Top Jamb Mount, Push Side, and Double Egress Mounts

Installation Instructions

## PARTS

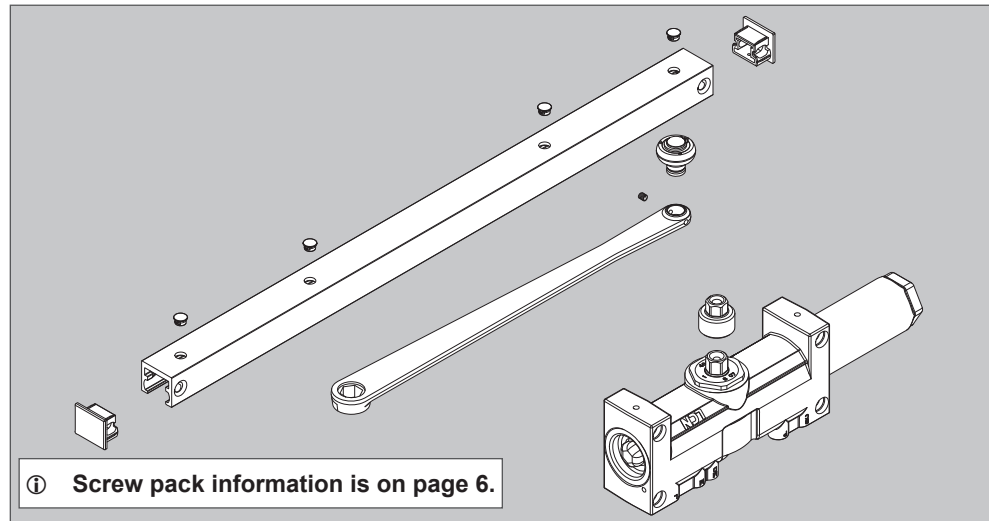

① Screw pack information is on page 6.

## TOOLS

5/32" Hex Wrench



Adjustable wrench

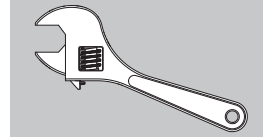

1/8" Drill Bit



Phillips Head Screwdriver



3/32" Hex Wrench



### ⚠ CAUTION ⚠

Opening the regulation valves too far may result in the closer leaking oil! This may result in closer and property damage, and personal injury.

**FOLLOW ALL INSTRUCTIONS CAREFULLY.**

**DO NOT USE THE CLOSER AS A DOOR STOP!**

An auxiliary stop is recommended at the hold-open point or where the door cannot swing 180°.

### ⚠ CAUTION ⚠

Improper installation or regulation may result in personal injury or property damage.

Follow all instructions carefully.

For questions, call LCN at 877 - 671 - 7011

Hold open track arms must NOT be installed on fire rated doors.

## Choose Installation Type

**Pull Side 180° Mount (see page 2)**

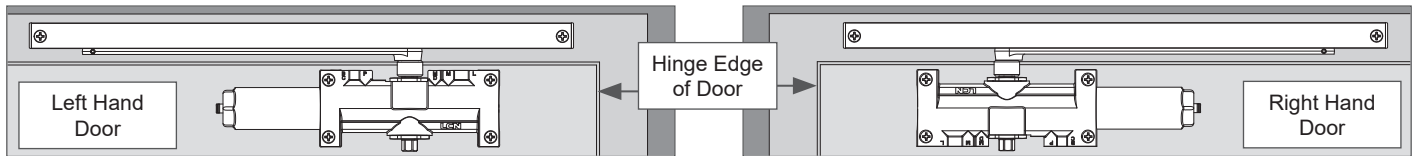

**Top Jamb Pull Side 180° Mount (see page 3)**

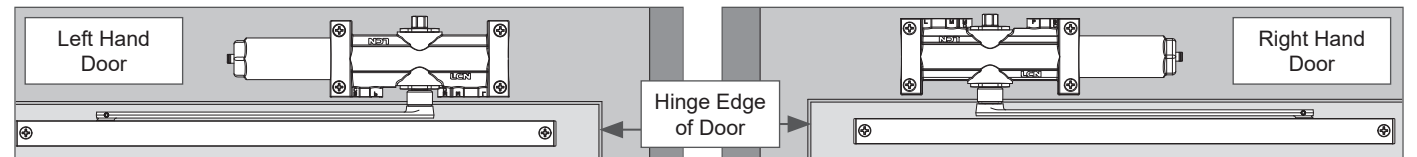

**Push Side 120° Mount (see page 4)**

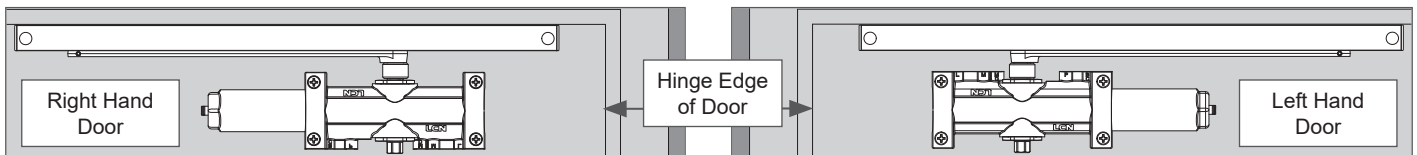

**Double Egress (DE) Arm Pull Side Mount (see page 5)**

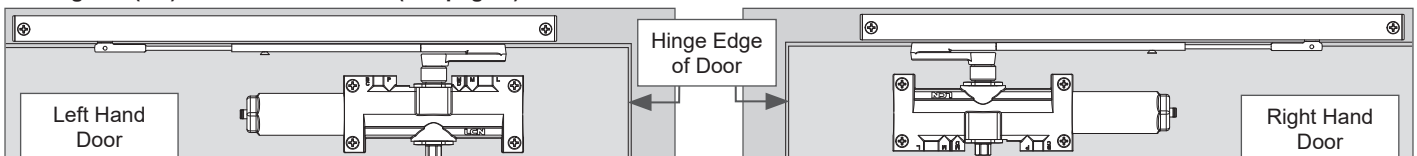

## Pull Side 180° Mount

### Mounting Hole Dimensions

Right Hand (RH) shown throughout instructions. Left Hand (LH) opposite.

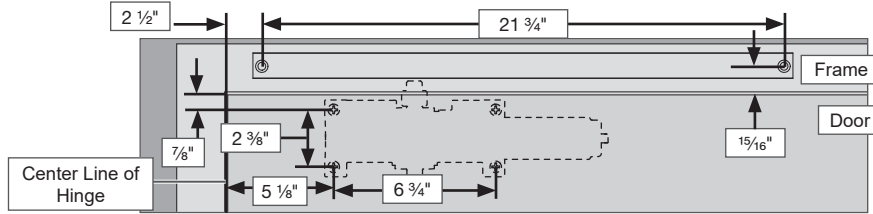

1 Measure from door edge and mark drilling holes.

① **See Mounting Dimensions above as needed.**

2 Drill holes where marked with a 1/8" drill bit.

① **SRT screws are used on metal doors.**

**Wood screws are used and recommended on wood doors. Reduce installation torque if using SRT screws in wood.**

3 Measure and determine your door's width. Using a 5/32" hex wrench, adjust the closer spring power. Use the table below to determine number of turns required.

Turn counterclockwise for "-"; turn clockwise for "+"

① **These turns are recommended, but may change due to door weight and environmental conditions.**

① **Do not use power drill to adjust spring force! It may cause damage and void the warranty.**

Door Width	Number of Turns
ADA Setting	-16
34"	-8
38"	0
48"	+6

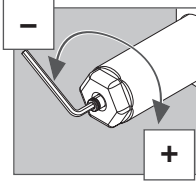

4 Install roller into track, then install end plugs.

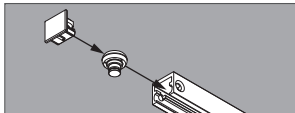

For Hold Open option, complete that assembly, on page 6, during this step.

5 Install track plugs onto track, install track onto frame.

① **See page 6 for Optional Hold Open Arm installation and adjustment.**

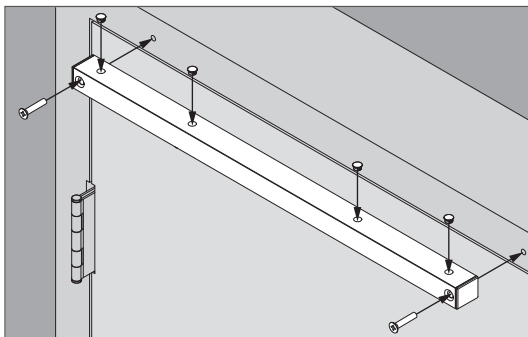

6 Install closer onto door using fasteners provided.

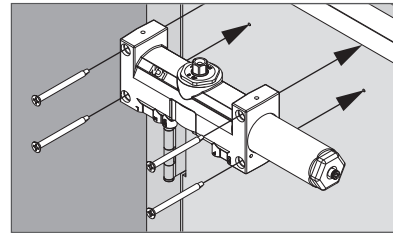

7 Install pinion spacer onto the closer cylinder.

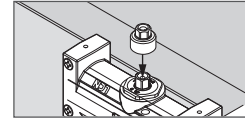

8 Install arm to closer.

- Place main arm onto the top closer shaft at a 30° angle.
- Install and tighten arm screw.

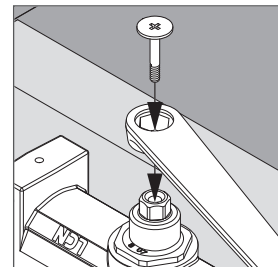

9 Install arm to track.

- Place arm onto roller.
- Install and tighten arm roller screw.

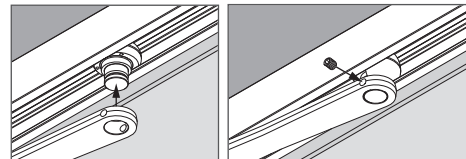

10 Adjust the closer, if necessary. See page 6 for closer adjustment instructions.

11 Install cover.

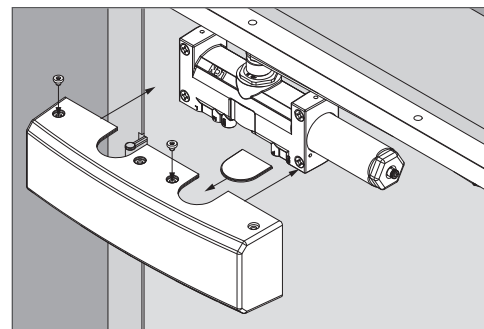

## Top Jamb Pull Side 180° Mount

### Mounting Hole Dimensions

Right Hand (RH) shown throughout instructions. Left Hand (LH) opposite.

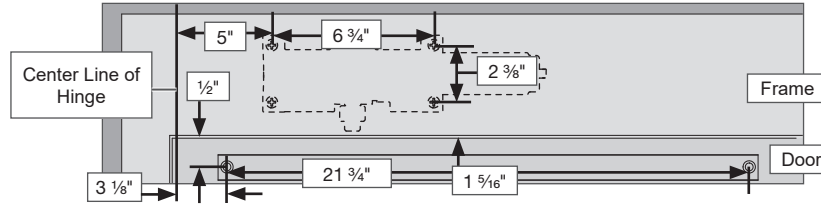

1 Measure from door edge and mark drilling holes.

① **See Mounting Dimensions above as needed.**

2 Drill holes where marked with a 1/8" drill bit.

① **SRT screws are used on metal doors. Wood screws are used and recommended on wood doors. Reduce installation torque if using SRT screws in wood.**

3 Measure and determine your door's width. Using a 5/32" hex wrench, adjust the closer spring power. Use the table below to determine number of turns required.

Turn counterclockwise for "-"; turn clockwise for "+"

① **These turns are recommended, but may change due to door weight and environmental conditions.**

① **Do not use power drill to adjust spring force! It may cause damage and void the warranty.**

Door Width	Number of Turns
ADA Setting	-16
34"	-8
38"	0
48"	+6

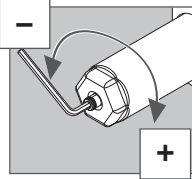

4 Install roller into track, then install end plugs.

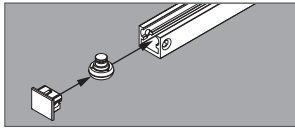

For Hold Open option, complete that assembly, on page 6, during this step.

5 Install track plugs onto track, install track onto door.

① **See page 6 for Optional Hold Open Arm installation and adjustment.**

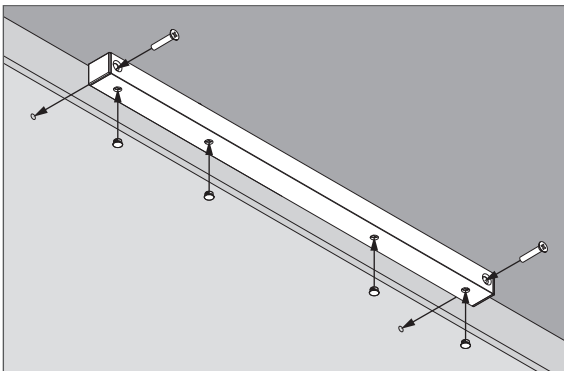

6 Install closer onto frame using fasteners provided.

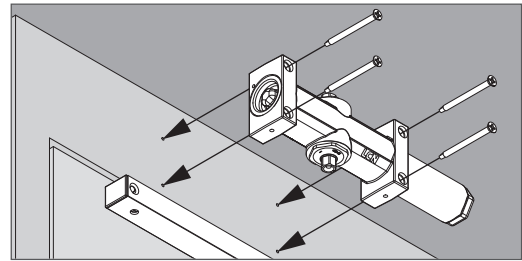

7 Install pinion spacer onto the closer cylinder.

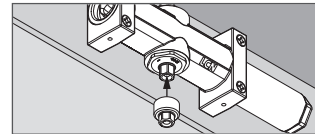

8 Install arm to closer.

a. Use a wrench to turn the top closer shaft approximately 30°.

**Hold the wrench at this angle for the next step.**

b. Place main arm onto the bottom closer shaft.

c. Install and tighten arm screw.

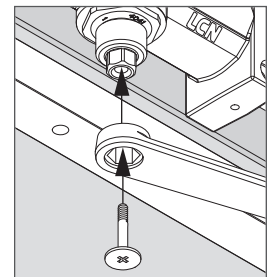
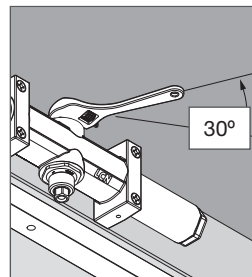

9 Install arm to track.

a. Place arm onto roller.

b. Install and tighten arm roller screw.

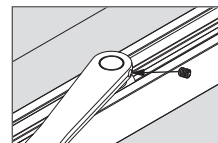
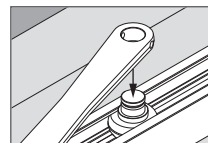

10 Adjust the closer, if necessary. See page 6 for closer adjustment instructions.

11 Install cover.

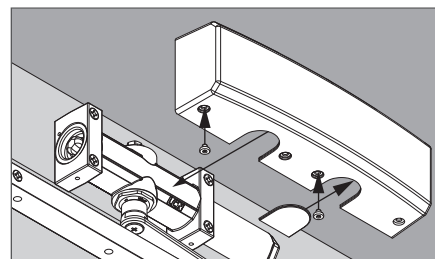

## Push Side 120° Mount

### Mounting Hole Dimensions

Left Hand (LH) shown throughout instructions. Right Hand (RH) opposite.

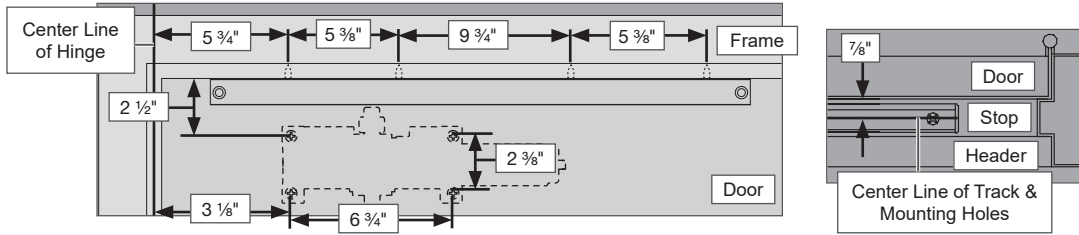

- 1 Measure from door edge and mark drilling holes.  
 ① **See Mounting Dimensions above as needed.**
- 2 Drill holes where marked with a 1/8" drill bit.  
 ① **SRT screws are used on metal doors. Wood screws are used and recommended on wood doors. Reduce installation torque if using SRT screws in wood.**

- 3 Measure and determine your door's width. Using a 5/32" hex wrench, adjust the closer spring power. Use the table below to determine number of turns required.

Turn counterclockwise for "-"; turn clockwise for "+"

- ① **These turns are recommended, but may change due to door weight and environmental conditions.**
- ① **Do not use power drill to adjust spring force! It may cause damage and void the warranty.**

Door Width	Number of Turns
ADA Setting	-16
34"	-8
38"	0
48"	+6

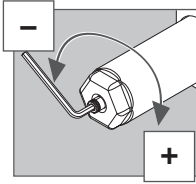

- 4 Install roller into track, then install end plugs.

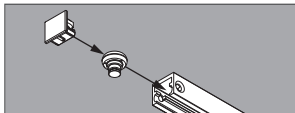

For Hold Open option, complete that assembly, on page 6, during this step.

- 5 Install track plugs onto track, install track onto frame.

- ① **See page 6 for Optional Hold Open Arm installation and adjustment.**

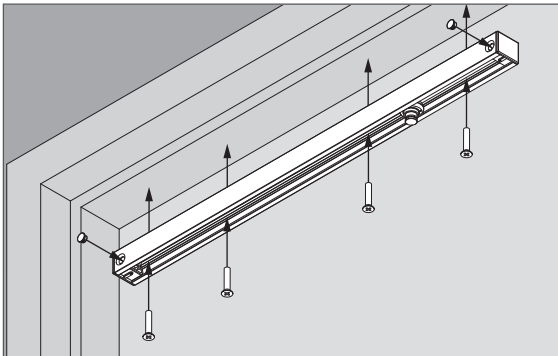

- 6 Install closer onto door using fasteners provided.

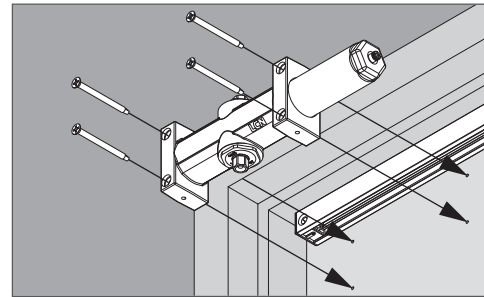

- 7 Install pinion spacer onto the closer cylinder.

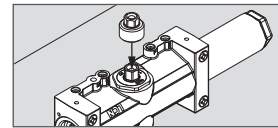

- 8 Install arm to closer.

- a. Use a wrench to turn the bottom closer shaft approximately 30°. **Hold the wrench at this angle for the next step.**
- b. Place main arm onto the top closer shaft.
- c. Install and tighten arm screw.

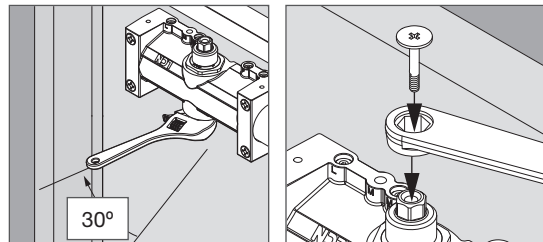

- 9 Install arm to track.

- a. Place arm onto roller.
- b. Install and tighten arm roller screw.

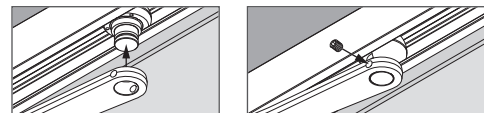

- 10 Adjust the closer, if necessary. See page 6 for closer adjustment instructions.

- 11 Install cover.

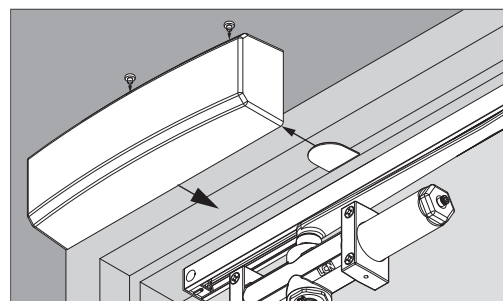

## Double Egress (DE) Arm Pull Side Mount

### Mounting Hole Dimensions

Right Hand (RH) shown throughout instructions. Left Hand (LH) opposite.

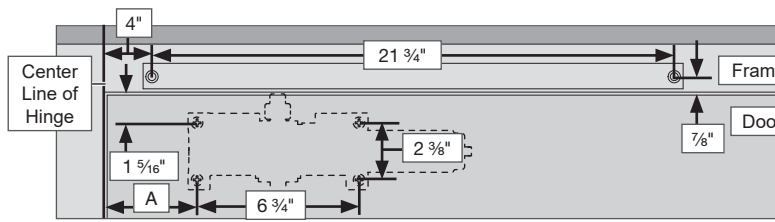

Reveal	Dim. A
3"	7"
2"	6 1/2"
1 1/2"	5 7/8"
1"	5 5/8"

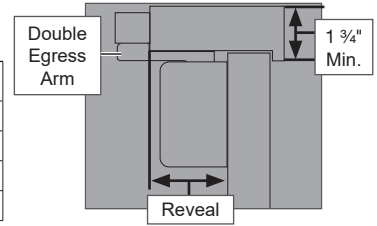

- 1 Measure from door edge and mark drilling holes.  
 ⓘ **See Mounting Dimensions above as needed.**
- 2 Drill holes where marked with a 1/8" drill bit.  
 ⓘ **SRT screws are used on metal doors. Wood screws are used and recommended on wood doors. Reduce installation torque if using SRT screws in wood.**
- 3 Measure and determine your door's width. Using a 5/32" hex wrench, adjust the closer spring power. Use the table below to determine number of turns required.  
 Turn counterclockwise for "-"; turn clockwise for "+"  
 ⓘ **These turns are recommended, but may change due to door weight and environmental conditions.**  
 ⓘ **Do not use power drill to adjust spring force! It may cause damage and void the warranty.**

Door Width	Number of Turns
ADA Setting	-16
34"	-8
38"	0
48"	+6

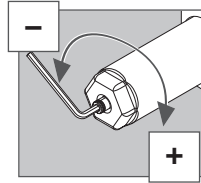

- 4 Install roller into track, then install end plugs.

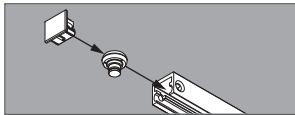

For Hold Open option, complete that assembly, on page 6, during this step.

- 5 Install track plugs onto track, install track onto frame.  
 ⓘ **See page 6 for Optional Hold Open Arm installation and adjustment.**

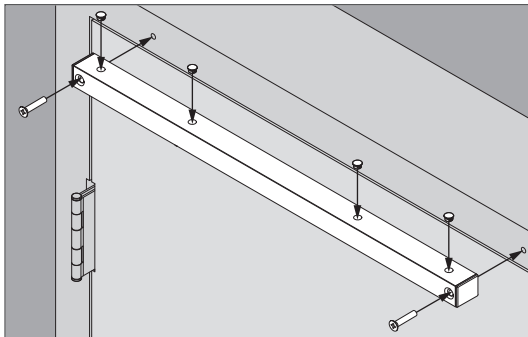

- 6 Install closer onto door using fasteners provided.

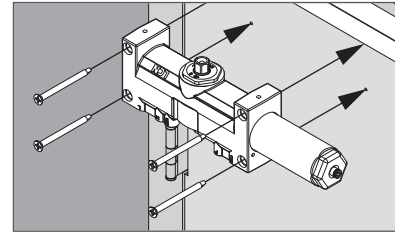

- 7 Install pinion extender onto the closer cylinder.

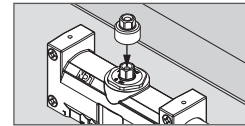

- 8 Install arm to closer.  
 a. Place main arm onto the top closer shaft at a 30° angle.  
 b. Install and tighten arm screw.

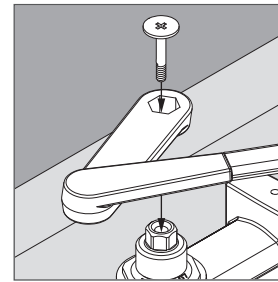

- 9 Install arm to track.  
 a. Place arm onto roller.  
 b. Install and tighten arm roller screw.

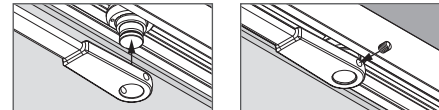

- 10 Adjust the closer, if necessary. See page 6 for closer adjustment instructions.

- 11 Install cover.

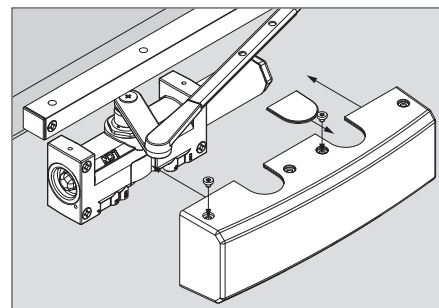

## Closer Valve Adjustment

Check closing time, and adjust closer if needed.



**Opening the regulation valves (described below) too far may result in the closer leaking oil! This may result in closer and property damage, and personal injury.**

**FOLLOW ALL INSTRUCTIONS CAREFULLY.**

① Valve must be closed CW to seat, never more than 3 turns CCW from seated position. Adjust the valves in 1/4 turn increments or less at a time. **DO NOT TURN MORE THAN 3 FULL ROTATIONS. THIS WILL CAUSE THE CLOSER TO LEAK OIL!**

① **DO NOT ADJUST THE LATCH SPEED IF THE DOOR DOES NOT LATCH. If this occurs, adjust the spring force.**

1. Open the door to 90°, measure how long the door takes to close and latch. A typical closing time is 5 to 7 seconds, evenly divided between main speed and latch speed.
2. If the closing time needs to be adjusted, use a 3/32" hex wrench to adjust the closer valves described below.

- a. Backcheck (BC)- this controls door speed opening as the door angle approaches 90°. **Do not use as a door stop.**
  - b. Main Speed (MD)- this controls main speed for cylinders.
  - c. Latch Speed (L)- this controls door speed during the last few degrees of door closing.
3. Turn the valves clockwise to decrease door speed, and counterclockwise to increase door speed. The latch speed and main speed should be adjusted together.

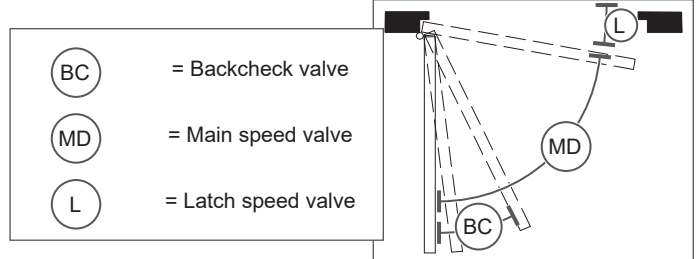
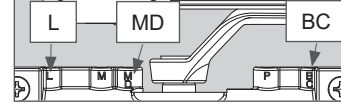

## Optional Hold Open Track

- 1 See the image below to determine the direction of the Hold Open Block. This is determined by the door handing.

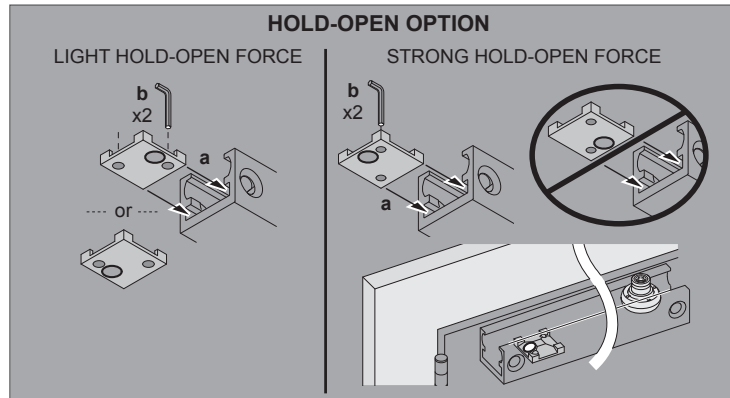

Screw Type	Screw Pack	Picture	Cylinder Mounting	Track Mounting	Track Mounting - Push Side
Wood (for wood doors & frames)	Wood & Machine Screw Pack (WMS)		4 @ #14 x 2 7/8"	4 @ #14 x 2 1/2"	4 @ #14 x 1 1/2"
Machine (for metal doors & frames) Requires hole drilling & tapping; best hold.	WMS		4 @ 1/4-20 x 2 1/4"	4 @ 1/4-20 x 1 3/4"	4 @ 1/4-20 x 1 1/2"
SRT - Self Reaming & Tapping (for metal doors & frames)	Standard		4 @ 1/4-14 x 3 1/8"	4 @ 1/4-14 x 2 1/2"	4 @ 1/4-14 x 1 3/8"

Screw Type	Screw Pack	Picture	Notes
Pinion Spacer	Standard		
Long Screw	Standard		1/4-20 for attachment of the arm (see step 8).
Thru Bolt	Order TB Screw pack		1 9/32" or 1 17/32" or 1 21/32"



73128

Lado para tirar, montaje de la jamba superior, lado para empujar, montajes de doble egreso Instrucciones para la instalación

## PIEZAS

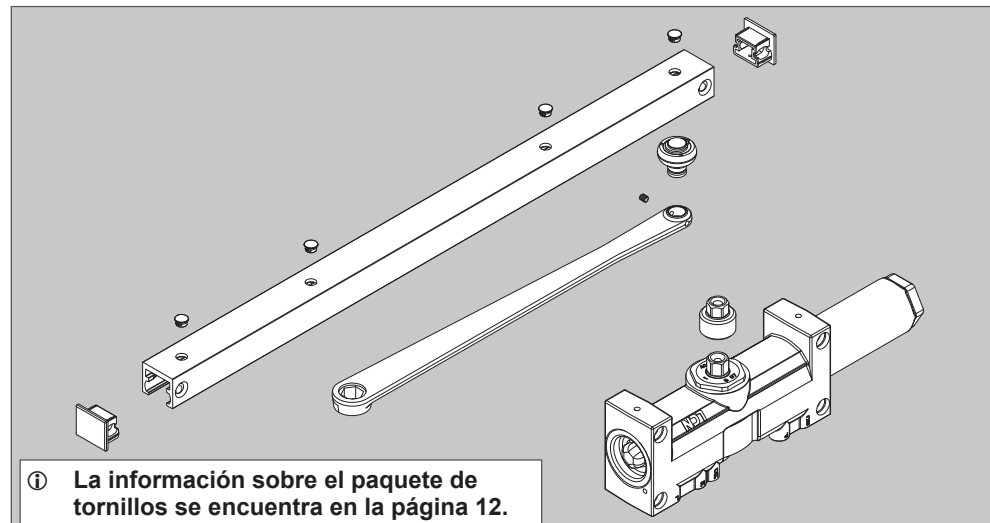

① La información sobre el paquete de tornillos se encuentra en la página 12.

## HERRAMIENTAS

Llave hexagonal de 5/32"



Llave ajustable

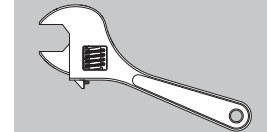

Broca de taladro de 1/8"



Destornillador con cabeza Phillips

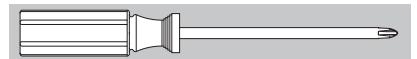

Llave hexagonal de 3/32"



### ⚠ PRECAUCIÓN ⚠

¡Abrir demasiado las válvulas de regulación puede resultar en fugas de aceite en el mecanismo de cierre! Esto puede resultar en daño al mecanismo de cierre y a los bienes, y lesiones personales.  
Siga todas las instrucciones con atención.

¡No utilice el mecanismo de cierre como tope de puerta! Se recomienda el uso de un tope auxiliar en el punto de mantener abierto o donde la puerta no puede girar 180°.

### ⚠ PRECAUCIÓN ⚠

La instalación o regulación incorrecta puede resultar en lesiones personales o daño a los bienes.  
Siga todas las instrucciones con atención.  
En caso de duda, llame a LCN al 877 - 671 - 7011.

Los brazos del riel para mantener abierto no deben instalarse en puertas con clasificación ignífuga.

## Seleccione el tipo de instalación

### Tirar montaje lateral de 180 (ver página 8)

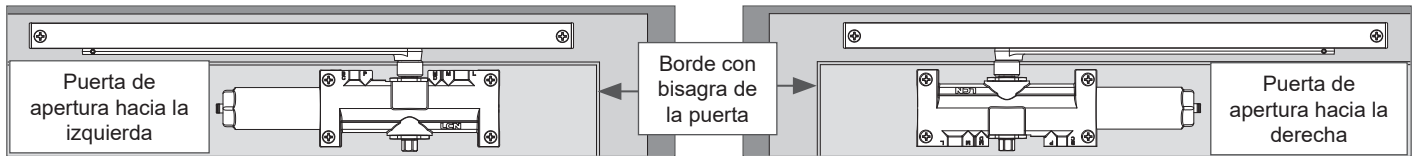

### Montaje de 180° del lado para tirar de la jamba superior (ver página 9)

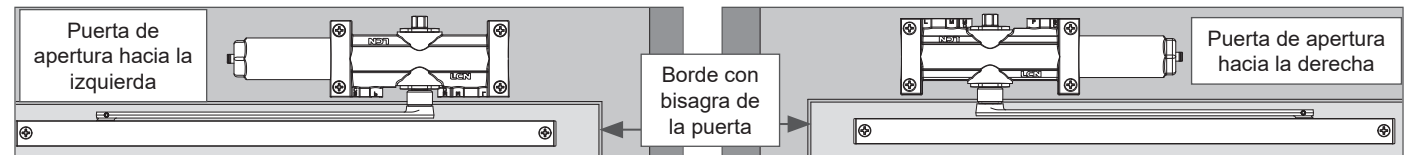

### Montaje de 120° del lado para empujar (ver página 10)

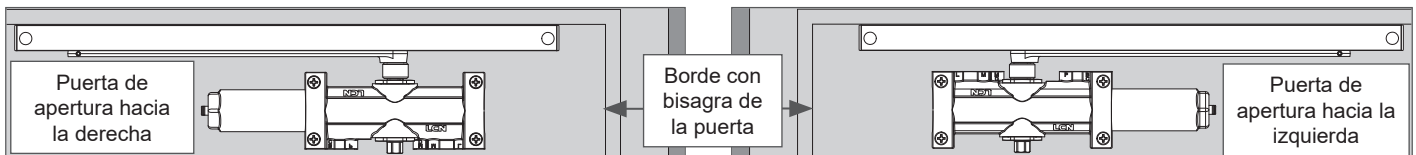

### Montaje del lado para tirar del brazo de doble egreso (DE) (ver página 11)



## Tirar montaje lateral de 180°

### Dimensiones del orificio de montaje

Se muestra la apertura hacia la derecha (RH) en las instrucciones. La apertura hacia la izquierda (LH) es opuesta.

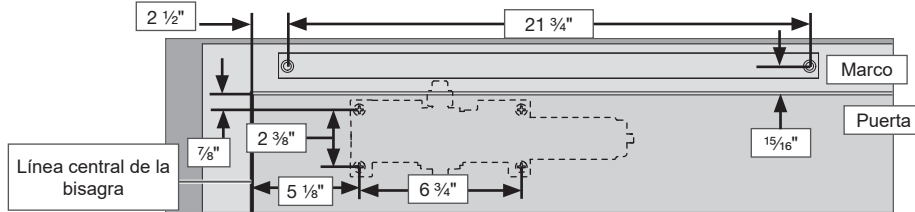

1 Mida desde el borde de la puerta y marque los orificios de perforación.

① **Vea las Dimensiones de montaje anteriores según sea necesario.**

2 Perfore los orificios donde esté marcado con una broca de taladro de 1/8".

① **Los tornillos SRT se usan en puertas de metal. Se recomienda usar los tornillos de madera en puertas de madera. Reduzca la torsión de la instalación si utiliza tornillos SRT en madera.**

3 Mida y determine el ancho de su puerta. Con una llave hexagonal de 5/32", ajuste la potencia del resorte del mecanismo de cierre. Use la tabla siguiente para determinar el número de giros requeridos.

Gire en sentido antihorario para "-"; gire en sentido horario para "+".

① **Se recomienda este número de giros, pero puede cambiar debido al peso de la puerta o condiciones ambientales.**

① **¡No utilice un taladro eléctrico para ajustar la fuerza del resorte! Podría causar daños y anular la garantía.**

Ancho de la puerta	Número de giros
Configuración de ADA	-16
34"	-8
38"	0
48"	+6

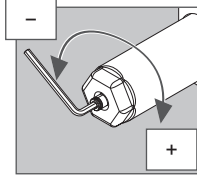

4 Instale el rodillo en el riel y, luego, instale los conectores finales.

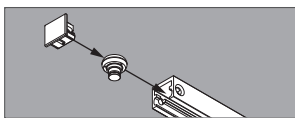

Para la opción de mantener abierto, complete ese ensamblaje, en la página 12, durante este paso.

5 Instale los conectores del riel en el riel, e instale el riel en el marco.

① **Consulte la página 12 para ver la instalación y el ajuste del brazo opcional para mantener abierto.**

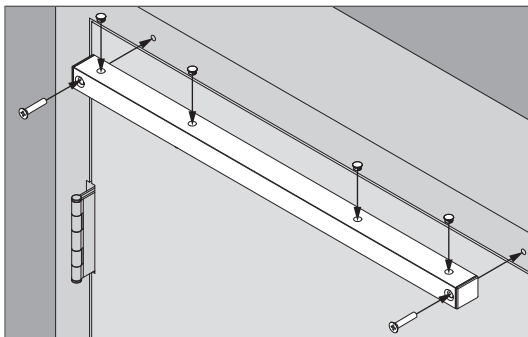

6 Instale el mecanismo de cierre de la puerta usando los tornillos provistos.

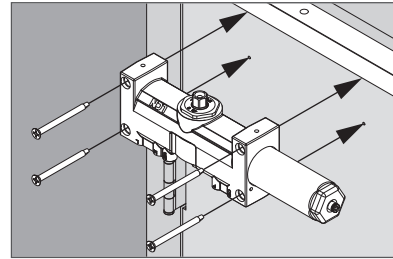

7 Instale el espaciador del piñón en el cilindro del mecanismo de cierre.

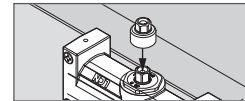

8 Instale el brazo en el mecanismo de cierre.

- Coloque el brazo principal en eje superior del mecanismo de cierre a un ángulo de 30°.
- Instale y ajuste el tornillo del brazo.

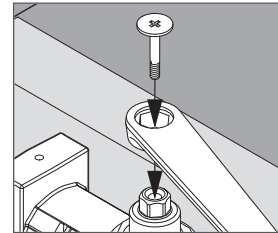

9 Instale el brazo en el riel.

- Coloque el brazo en el rodillo.
- Instale y ajuste el tornillo del rodillo del brazo.

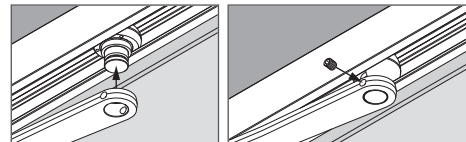

10 Ajuste el mecanismo de cierre, si fuera necesario. Consulte la página 12 para ver las instrucciones de ajuste del mecanismo de cierre.

11 Instale la cubierta.

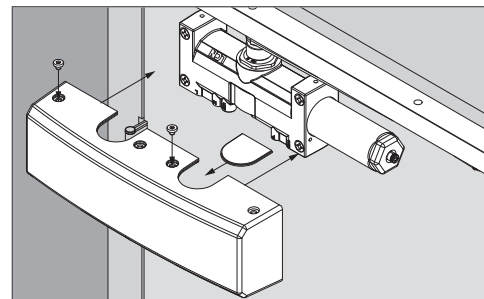



## Montaje de 180° del lado para tirar de la jamba superior

### Dimensiones del orificio de montaje

Se muestra la apertura hacia la derecha (RH) en las instrucciones. La apertura hacia la izquierda (LH) es opuesta.

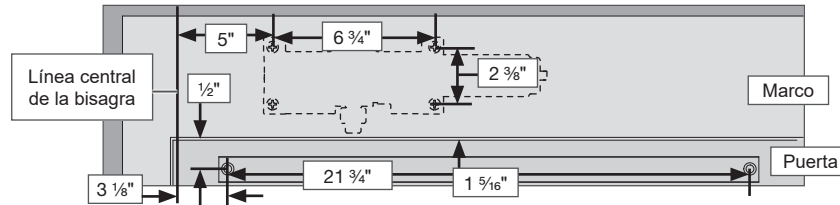

1 Mida desde el borde de la puerta y marque los orificios de perforación.

① **Vea las Dimensiones de montaje anteriores según sea necesario.**

2 Perfore los orificios donde esté marcado con una broca de taladro de 1/8".

① **Los tornillos SRT se usan en puertas de metal. Se recomienda usar los tornillos de madera en puertas de madera. Reduzca la torsión de la instalación si utiliza tornillos SRT en madera.**

3 Mida y determine el ancho de su puerta. Con una llave hexagonal de 5/32", ajuste la potencia del resorte del mecanismo de cierre. Use la tabla siguiente para determinar el número de giros requeridos.

Gire en sentido antihorario para "-"; gire en sentido horario para "+".

① **Se recomienda este número de giros, pero puede cambiar debido al peso de la puerta o condiciones ambientales.**

① **¡No utilice un taladro eléctrico para ajustar la fuerza del resorte! Podría causar daños y anular la garantía.**

Ancho de la puerta	Número de giros
Configuración de ADA	-16
34"	-8
38"	0
48"	+6

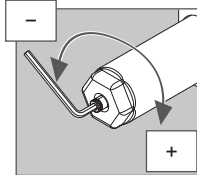

4 Instale el rodillo en el riel y, luego, instale los conectores finales.

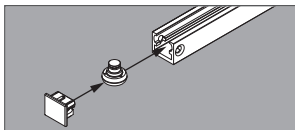

Para la opción de mantener abierto, complete ese ensamblaje, en la página 12, durante este paso.

5 Install track plugs onto track, install track onto door.

① **Consulte la página 12 para ver la instalación y el ajuste del brazo opcional para mantener abierto.**

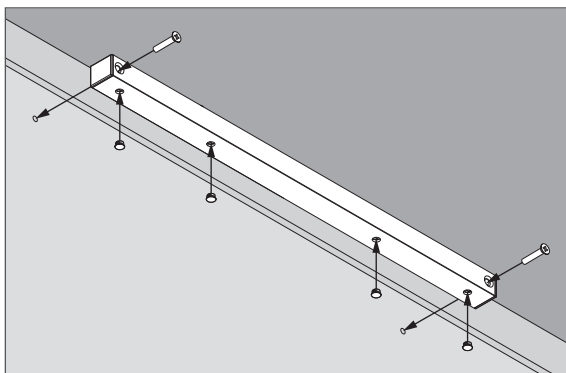

6 Install closer onto frame using fasteners provided.

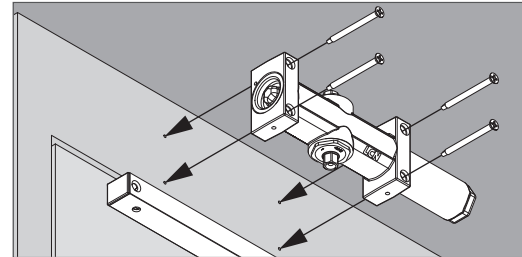

7 Instale el espaciador del piñón en el cilindro del mecanismo de cierre.

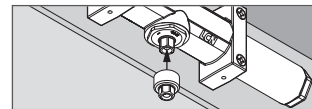

8 Instale el brazo en el mecanismo de cierre.

- Use una llave para girar el eje superior del mecanismo de cierre aproximadamente 30°. **Sostenga la llave en este ángulo para el próximo paso.**
- Coloque el brazo principal en el eje inferior del mecanismo de cierre.
- Instale y ajuste el tornillo del brazo.

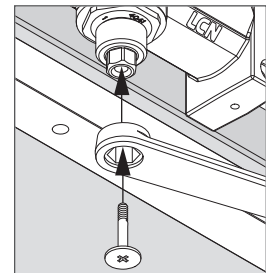
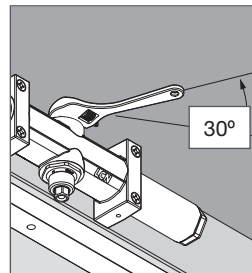

9 Instale el brazo en el riel.

- Coloque el brazo en el rodillo.
- Instale y ajuste el tornillo del rodillo del brazo.

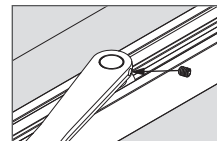
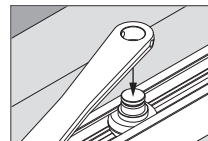

10 Ajuste el mecanismo de cierre, si fuera necesario. Consulte la página 12 para ver las instrucciones de ajuste del mecanismo de cierre.

11 Instale la cubierta.

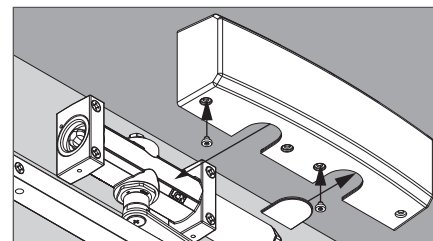

## Montaje de 120° del lado para empujar

### Dimensiones del orificio de montaje

Se muestra la apertura hacia la izquierda (LH) en las instrucciones. El procedimiento para apertura hacia la derecha (RH) es opuesto.

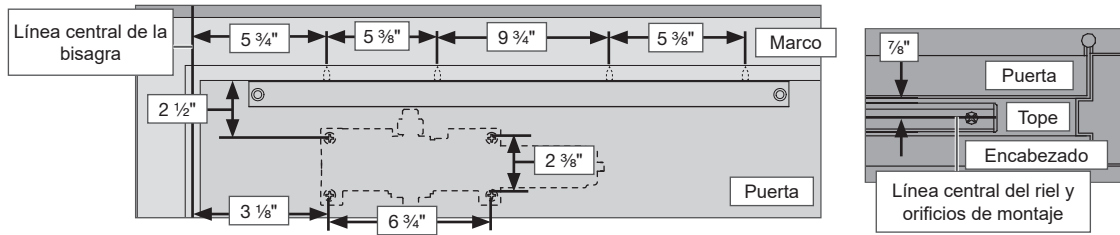

1 Mida desde el borde de la puerta y marque los orificios de perforación.

① **Vea las Dimensiones de montaje anteriores según sea necesario.**

2 Perfore los orificios donde esté marcado con una broca de taladro de 1/8".

① **Los tornillos SRT se usan en puertas de metal. Se recomienda usar los tornillos de madera en puertas de madera. Reduzca la torsión de la instalación si utiliza tornillos SRT en madera.**

3 Mida y determine el ancho de su puerta. Con una llave hexagonal de 5/32", ajuste la potencia del resorte del mecanismo de cierre. Use la tabla siguiente para determinar el número de giros requeridos.

Gire en sentido antihorario para "-"; gire en sentido horario para "+".

① **Se recomienda este número de giros, pero puede cambiar debido al peso de la puerta o condiciones ambientales.**

① **¡No utilice un taladro eléctrico para ajustar la fuerza del resorte! Podría causar daños y anular la garantía.**

Ancho de la puerta	Número de giros
Configuración de ADA	-16
34"	-8
38"	0
48"	+6

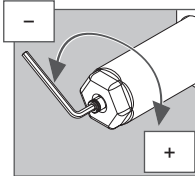

4 Instale el rodillo en el riel y, luego, instale los conectores finales.

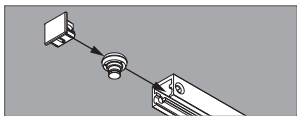

Para la opción de mantener abierto, complete ese ensamblaje, en la página 12, durante este paso.

5 Instale los conectores del riel en el riel, e instale el riel en el marco.

① **Consulte la página 12 para ver la instalación y el ajuste del brazo opcional para mantener abierto.**

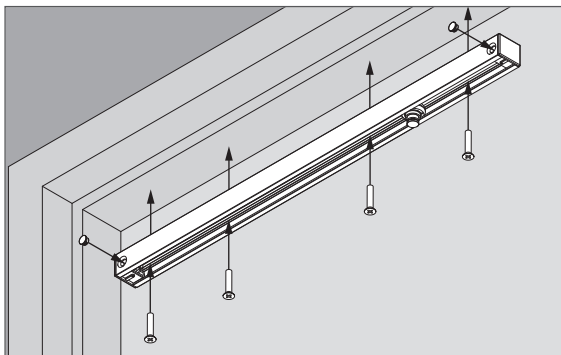

6 Instale el mecanismo de cierre de la puerta usando los tornillos provistos.

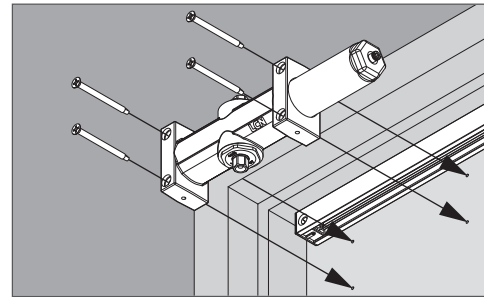

7 Instale el espaciador del piñón en el cilindro del mecanismo de cierre.

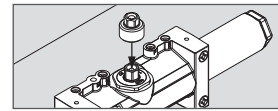

8 Instale el brazo en el mecanismo de cierre.

- Use una llave para girar el eje inferior del mecanismo de cierre aproximadamente 30°. **Sostenga la llave en este ángulo para el próximo paso.**
- Coloque el brazo principal en el eje superior del mecanismo de cierre.
- Instale y ajuste el tornillo del brazo.

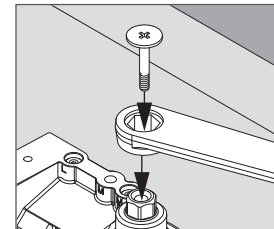
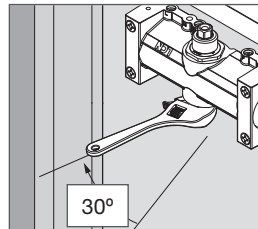

9 Instale el brazo en el riel.

- Coloque el brazo en el rodillo.
- Instale y ajuste el tornillo del rodillo del brazo.

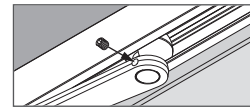
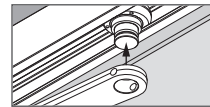

10 Ajuste el mecanismo de cierre, si fuera necesario. Consulte la página 12 para ver las instrucciones de ajuste del mecanismo de cierre.

11 Instale la cubierta.

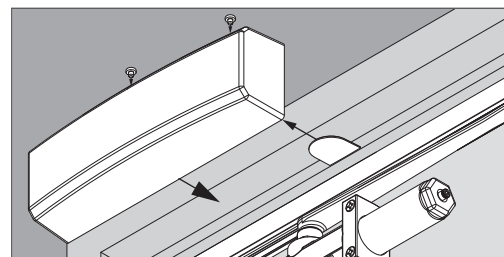

## Montaje del lado para tirar del brazo de doble egreso (DE)

### Dimensiones del orificio de montaje

Se muestra la apertura hacia la derecha (RH) en las instrucciones. La apertura hacia la izquierda (LH) es opuesta.

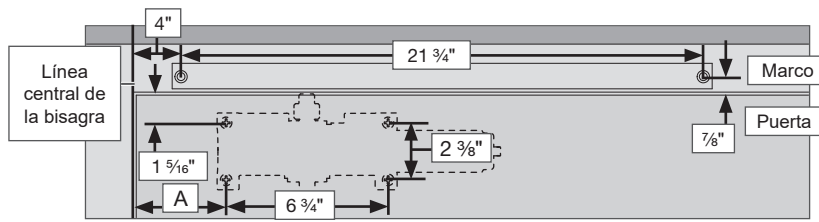

Distancia del marco a la pared	Dim. A
3"	7"
2"	6 1/2"
1 1/2"	5 7/8"
1"	5 5/8"

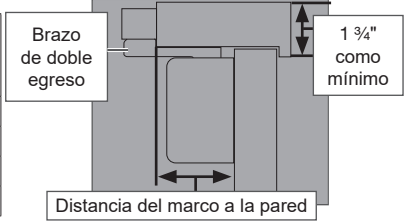

1 Mida desde el borde de la puerta y marque los orificios de perforación.

① **Vea las Dimensiones de montaje anteriores según sea necesario.**

2 Perfore los orificios donde esté marcado con una broca de taladro de 1/8\".

① **Los tornillos SRT se usan en puertas de metal. Se recomienda usar los tornillos de madera en puertas de madera. Reduzca la torsión de la instalación si utiliza tornillos SRT en madera.**

3 Mida y determine el ancho de su puerta. Con una llave hexagonal de 5/32\", ajuste la potencia del resorte del mecanismo de cierre. Use la tabla siguiente para determinar el número de giros requeridos.

Gire en sentido antihorario para "-"; gire en sentido horario para "+\".

① **Se recomienda este número de giros, pero puede cambiar debido al peso de la puerta o condiciones ambientales.**

① **¡No utilice un taladro eléctrico para ajustar la fuerza del resorte! Podría causar daños y anular la garantía.**

Ancho de la puerta	Número de giros
Configuración de ADA	-16
34"	-8
38"	0
48"	+6

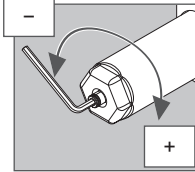

4 Instale el rodillo en el riel y, luego, instale los conectores finales.

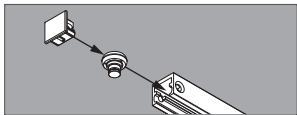

Para la opción de mantener abierto, complete ese ensamblaje, en la página 12, durante este paso.

5 Instale los conectores del riel en el riel, e instale el riel en el marco.

① **Consulte la página 12 para ver la instalación y el ajuste del brazo opcional para mantener abierto.**

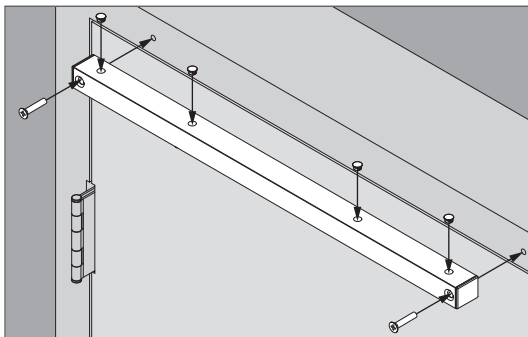

6 Instale el mecanismo de cierre de la puerta usando los tornillos provistos.

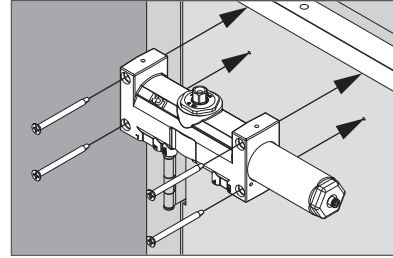

7 Instale el espaciador del piñón en el cilindro del mecanismo de cierre.

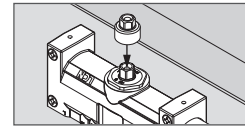

8 Instale el brazo en el mecanismo de cierre.

a. Coloque el brazo principal en eje superior del mecanismo de cierre a un ángulo de 30°.

b. Instale y ajuste el tornillo del brazo.

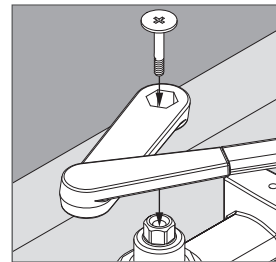

9 Instale el brazo en el riel.

a. Coloque el brazo en el rodillo.

b. Instale y ajuste el tornillo del rodillo del brazo.

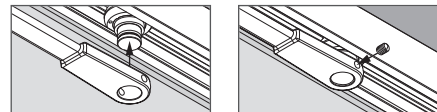

10 Ajuste el mecanismo de cierre, si fuera necesario. Consulte la página 12 para ver las instrucciones de ajuste del mecanismo de cierre.

11 Instale la cubierta.

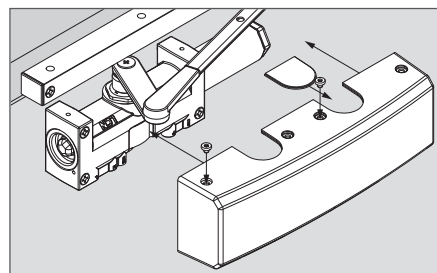

## Ajuste de la válvula del mecanismo de cierre

Compruebe el tiempo de cierre y ajuste el mecanismo de cierre de ser necesario.



**¡Abrir demasiado las válvulas de regulación (como se describe a continuación) puede resultar en fugas de aceite en el mecanismo de cierre! Esto puede resultar en daño al mecanismo de cierre y a los bienes, y lesiones personales.**

**SIGA TODAS LAS INSTRUCCIONES CON ATENCIÓN.**

- ① La válvula debe cerrarse en sentido horario hasta fijarse y nunca exceder más de 3 vueltas en sentido antihorario de la posición fija. Ajuste las válvulas en incrementos de 1/4 de giro o menos a la vez. **NO GIRE MÁS DE 3 ROTACIONES COMPLETAS. ¡ESTO CAUSARÁ QUE EL MECANISMO DE CIERRE PIERDA ACEITE!**
- ① **NO AJUSTE LA VELOCIDAD DEL PASADOR SI LA PUERTA NO SE TRABA. Si esto sucede, ajuste la fuerza del resorte.**
  1. Abra la puerta a 90°, mida cuánto tiempo tarda la puerta en cerrar y trabarse. Un tiempo típico de cierre es de 5 a 7 segundos, dividido de manera uniforme entre velocidad principal y velocidad del pasador.
  2. Si se necesita ajustar el tiempo de cierre, use una llave hexagonal de 3/32" para ajustar las válvulas del mecanismo de cierre descritas a continuación.

- a. Retención (BC): controla la velocidad de apertura de la puerta cuando el ángulo de la puerta se acerca a 90°. **No usar como tope de puerta.**
  - b. Velocidad principal (MD): controla la velocidad principal de los cilindros.
  - c. Velocidad del pasador (L): controla la velocidad de la puerta durante los últimos grados del cierre de la puerta.
3. Gire las válvulas en sentido horario para reducir la velocidad de la puerta y en sentido antihorario para aumentar la velocidad de la puerta. La velocidad del pasador y la velocidad principal deben ajustarse conjuntamente.

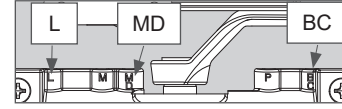

- = Válvula de retención
- = Válvula de velocidad principal
- = Válvula de velocidad del pasador

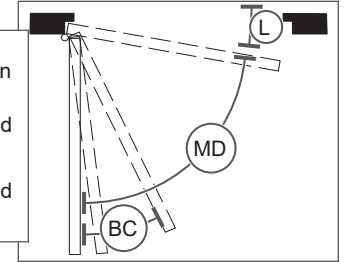

## Riel opcional para mantener abierto

- 1 Vea la imagen siguiente para determinar la dirección del bloque para mantener abierto. Esto lo determina el lado en el que está la manija de la puerta.

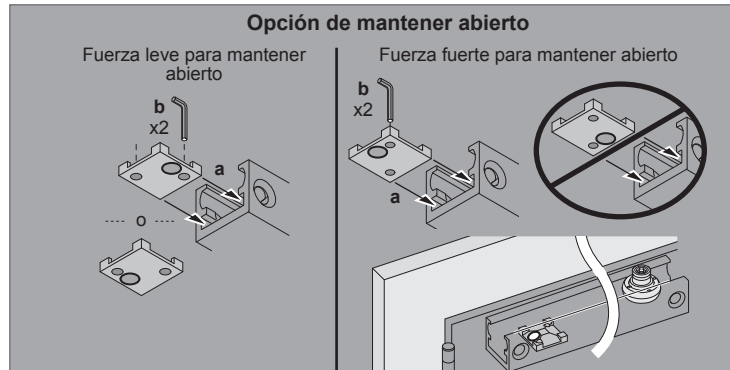

Tipo de tornillo	Paquete de tornillos	Imagen	Montaje en el cilindro	Montaje del riel	Montaje del riel: lado para empujar
Madera (para puertas y marcos de madera)	Paquete de tornillos para madera y maquinados (WMS)		4 @ #14 x 2 7/8"	4 @ #14 x 2 1/2"	4 @ #14 x 1 1/2"
Máquina (para puertas y marcos de metal) Requiere perforación de orificio y formación de rosca; mejor sujeción.	WMS		4 @ 1/4-20 x 2 1/4"	4 @ 1/4-20 x 1 3/4"	4 @ 1/4-20 x 1/2"
SRT: autopercusión y formación de rosca (para puertas y marcos de metal)	Estándar		4 @ 1/4-14 x 3 1/8"	4 @ 1/4-14 x 2 1/2"	4 @ 1/4-14 x 1 3/8"

Tipo de tornillo	Paquete de tornillos	Imagen	Notas
Espaciador del piñón	Estándar		
Tornillo largo	Estándar		1/4-20 para la sujeción del brazo (ver el paso 8).

Tipo de tornillo	Paquete de tornillos	Imagen	Notas
Perno pasante	Solicite el paquete de tornillos TB		1 9/32" o 1 17/32" o 1 21/32"



73128

# Série de rail 4050A

# LCN®

Montage linteau supérieur côté tiré et montages double sortie

Instructions d'installation

## PIÈCES

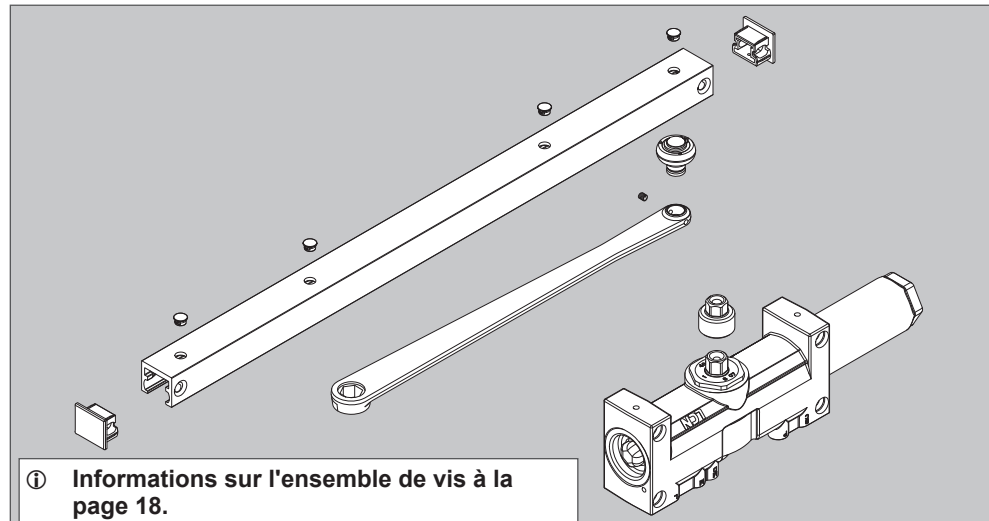

① Informations sur l'ensemble de vis à la page 18.

## OUTILS

Clé hexagonale de 5/32 po ou 4mm



Clé ajustable

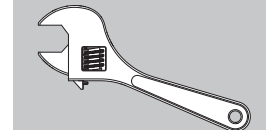

Mèche de 3,2 mm (1/8 po)



Tournevis cruciforme

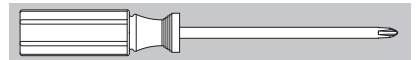

Clé hexagonale de 4 mm (3/32 po)



### ⚠ MISE EN GARDE ⚠

Une trop grande ouverture des soupapes de régulation peut entraîner une fuite d'huile dans le dispositif de fermeture! Cela peut causer des dommages au dispositif de fermeture, des dommages matériels et des blessures.  
**SUIVEZ ATTENTIVEMENT TOUTES LES INSTRUCTIONS.**

**N'UTILISEZ PAS LE DISPOSITIF DE FERMETURE EN TANT QUE BUTOIR!**  
Il est recommandé d'utiliser un butoir auxiliaire au point de retenue ou à l'endroit où la porte ne peut s'ouvrir à 180°.

### ⚠ MISE EN GARDE ⚠

Une installation inadéquate ou le non-respect des règlements peut causer des blessures ou des dommages matériels.  
Suivez attentivement toutes les instructions.  
Pour toute question, appelez LCN au 877 - 671 - 7011.

Les bras de retenue **NE** doivent **PAS** être installés sur les portes coupe-feu.

## Choisissez le type d'installation

Montage côté tiré 180° (voir page 14) Montage côté tiré 180° (see page 14)

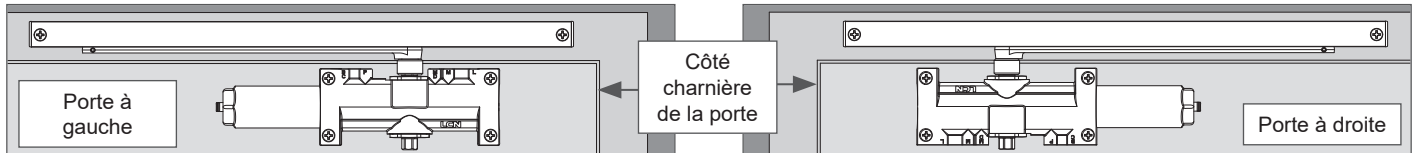

Montage linteau supérieur côté tiré 180° Montage linteau supérieur côté tiré 180° (see page 15)

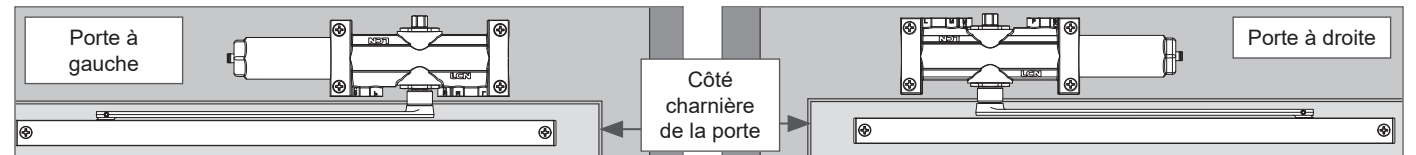

Montage côté poussé 120° Montage côté poussé 120° (see page 16)

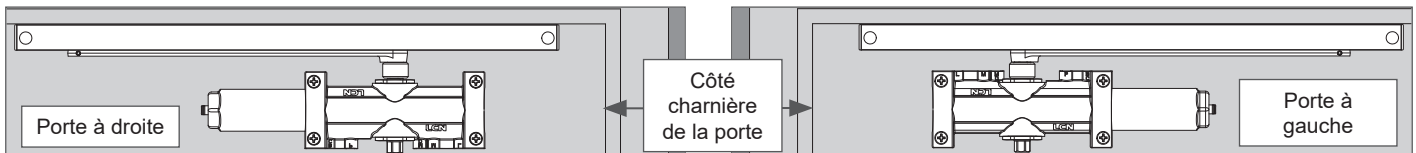

Montage de bras sortie double (SD) côté tiré Montage de bras sortie double (SD) côté tiré (see page 17)

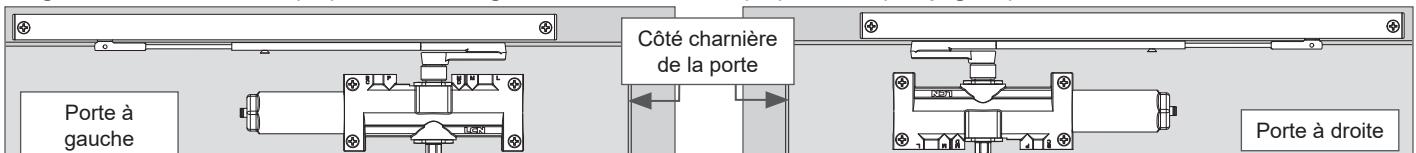

## Montage côté tiré 180°

### Dimensions des trous de montage

Montage à droite (MD) illustré tout au long de ces instructions. Le montage à gauche (MG) se fait de manière opposée.

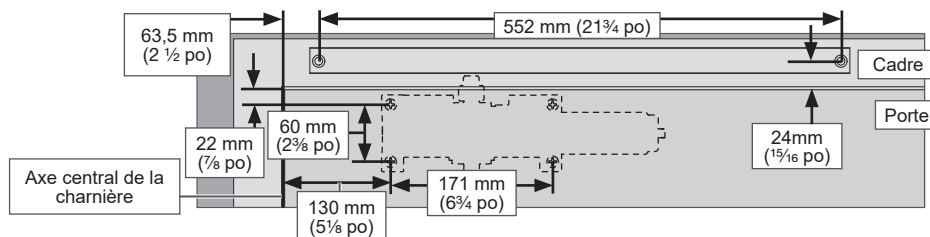

1 Prenez les mesures à partir de l'angle de la porte et marquez les trous pilotes.

① **Consultez les dimensions de montage ci-dessous au besoin.**

2 Percez les trous au niveau des marques avec une mèche de 3,2 mm (1/8 po).

① **Les vis SRT sont utilisées sur les portes en métal. Les vis à bois sont utilisées et recommandées sur les portes en bois. Réduisez le couple d'installation si vous utilisez des vis SRT dans du bois.**

3 Mesurez et déterminez la largeur de votre porte. À l'aide d'une clé Allen de 4 mm (5/32 po), réglez la puissance du ressort du dispositif de fermeture. Utilisez le tableau ci-dessous pour déterminer le nombre de tours requis.

Tournez dans le sens antihoraire pour « - » et dans le sens horaire pour « + ».

① **Ces tours sont recommandés, mais peuvent être modifiés selon le poids de la porte et les conditions environnementales.**

① **N'utilisez pas de perceuse électrique pour régler la force du ressort! Cela pourrait causer des dommages et annuler la garantie.**

Largeur de la porte	Nombre de tours
Réglage de l'ADA	-16
864 mm (34 po)	-8
965 mm (38 po)	0
1219 mm (48 po)	+6

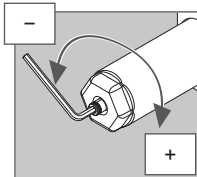

4 Installez le canal dans le rail, puis fixez les embouts d'extrémité.

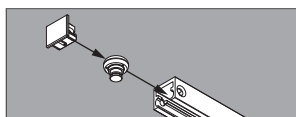

Pour l'option d'ouverture avec retenue, procédez à l'assemblage en suivant les instructions page 18.

5 Fixez les embouts de rail sur le rail, puis installez le rail au niveau du cadre.

① **Consultez la page 18 pour l'installation et le réglage optionnels du bras de retenue.**

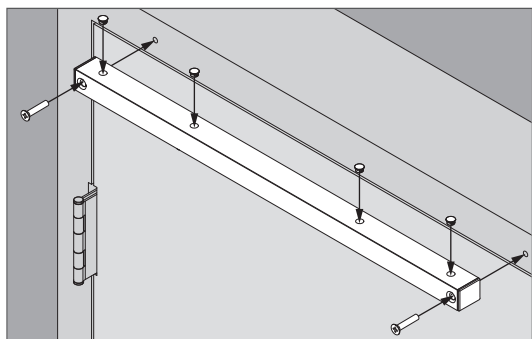

6 Fixez le dispositif de fermeture à la porte à l'aide des attaches fournies.

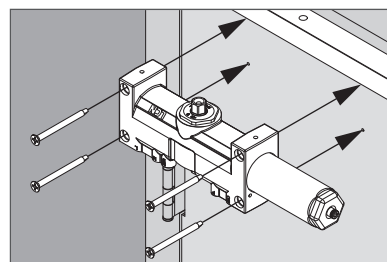

7 Installez l'entretoise de pignon au niveau du cylindre du dispositif de fermeture.

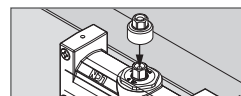

8 Fixez le bras sur le dispositif de fermeture.  
a. Positionnez le bras principal au niveau de l'axe du dispositif de fermeture supérieur à un angle de 30°.  
b. Installez et serrez la vis du bras.

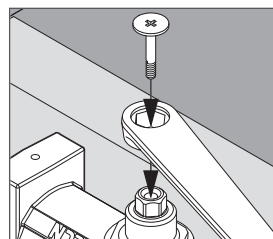

9 Fixez-le sur le rail.  
a. Puis, positionnez-le au niveau du canal.  
b. Installez et serrez la vis du bras du canal.

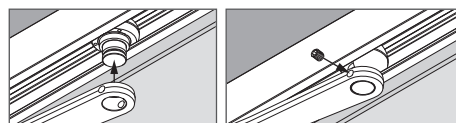

10 Réglez le dispositif de fermeture au besoin. Consultez la page 18 pour les instructions de réglage du dispositif de fermeture.

11 Installer le couvercle.

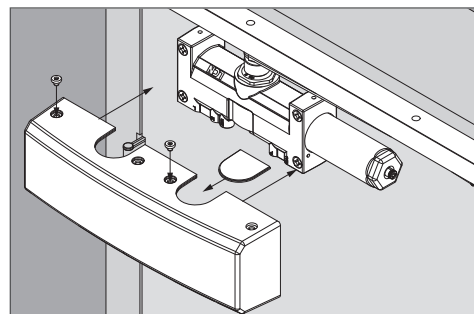

## Montage linteau supérieur côté tiré 180°

### Dimensions des trous de montage

Montage à droite (MD) illustré tout au long de ces instructions. Le montage à gauche (MG) se fait de manière opposée.

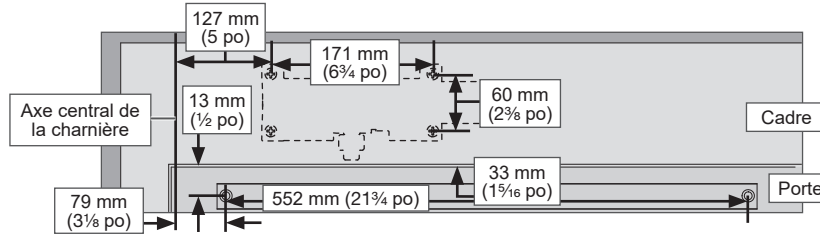

1 Prenez les mesures à partir de l'angle de la porte et marquez les trous pilotes.

① **Consultez les dimensions de montage ci-dessous au besoin.**

2 Percez les trous au niveau des marques avec une mèche de 3,2 mm (1/8 po).

① **Les vis SRT sont utilisées sur les portes en métal. Les vis à bois sont utilisées et recommandées sur les portes en bois.**

**Réduisez le couple d'installation si vous utilisez des vis SRT dans du bois.**

3 Mesurez et déterminez la largeur de votre porte. À l'aide d'une clé Allen de 4 mm (5/32 po), réglez la puissance du ressort du dispositif de fermeture. Utilisez le tableau ci-dessous pour déterminer le nombre de tours requis.

Tournez dans le sens antihoraire pour « - » et dans le sens horaire pour « + ».

① **Ces tours sont recommandés, mais peuvent être modifiés selon le poids de la porte et les conditions environnementales.**

① **N'utilisez pas de perceuse électrique pour régler la force du ressort! Cela pourrait causer des dommages et annuler la garantie.**

Largeur de la porte	Nombre de tours
Réglage de l'ADA	-16
864 mm (34 po)	-8
965 mm (38 po)	0
1219 mm (48 po)	+6

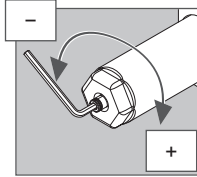

4 Installez le canal dans le rail, puis fixez les embouts d'extrémité.

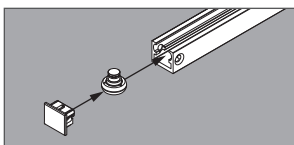

Pour l'option d'ouverture avec retenue, procédez à l'assemblage en suivant les instructions page 18.

5 Install track plugs onto track, install track onto door.

① **Consultez la page 18 pour l'installation et le réglage optionnels du bras de retenue.**

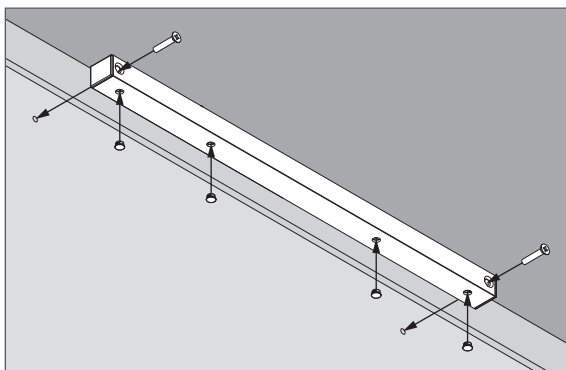

6 Install closer onto frame using fasteners provided.

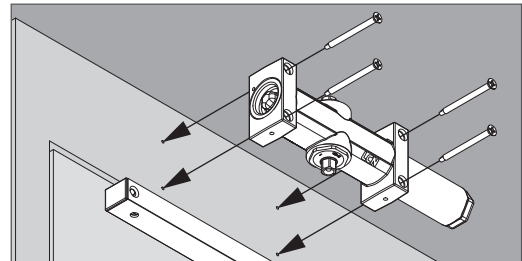

7 Installez l'entretoise de pignon au niveau du cylindre du dispositif de fermeture.

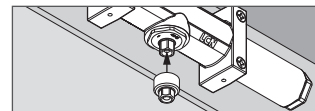

8 Fixez le bras sur le dispositif de fermeture.

- Utilisez une clé pour faire pivoter l'arbre du dispositif de fermeture supérieur d'environ 30°. **Maintenez la clé dans cet angle pour la prochaine étape.**
- Placez le bras principal sur l'arbre du dispositif de fermeture inférieur.
- Installez et serrez la vis du bras.

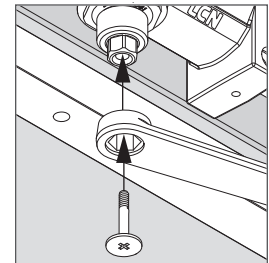
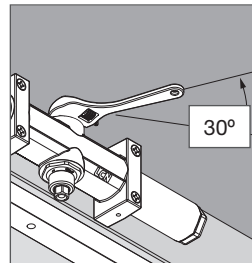

9 Fixez-le sur le rail.

- Puis, positionnez-le au niveau du canal.
- Installez et serrez la vis du bras du canal.

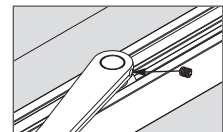
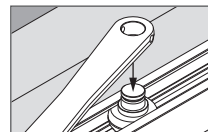

10 Réglez le dispositif de fermeture au besoin. Consultez la page 18 pour les instructions de réglage du dispositif de fermeture.

11 Installer le couvercle.

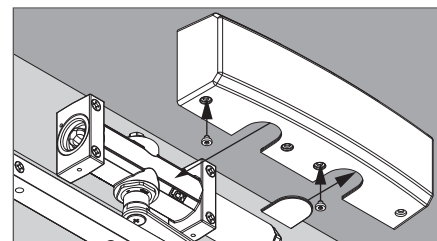

## Montage côté poussé 120°

### Dimensions des trous de montage

Montage à gauche (MG) illustré tout au long de ces instructions. Le montage à droite (MD) se fait de manière opposée.

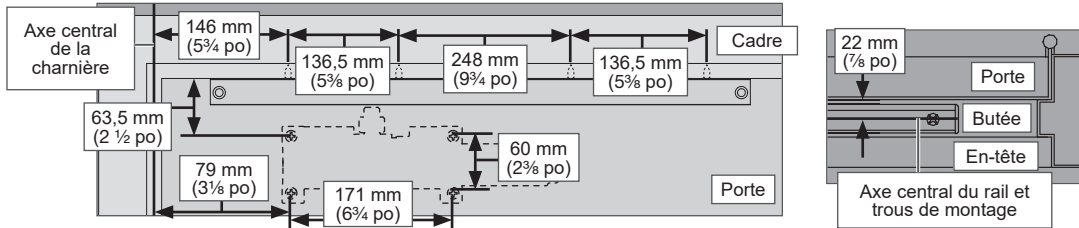

1 Prenez les mesures à partir de l'angle de la porte et marquez les trous pilotes.

① **Consultez les dimensions de montage ci-dessous au besoin.**

2 Percez les trous au niveau des marques avec une mèche de 3,2 mm (1/8 po).

① **Les vis SRT sont utilisées sur les portes en métal. Les vis à bois sont utilisées et recommandées sur les portes en bois. Réduisez le couple d'installation si vous utilisez des vis SRT dans du bois.**

3 Mesurez et déterminez la largeur de votre porte. À l'aide d'une clé Allen de 4 mm (5/32 po), réglez la puissance du ressort du dispositif de fermeture. Utilisez le tableau ci-dessous pour déterminer le nombre de tours requis.

Tournez dans le sens antihoraire pour « - » et dans le sens horaire pour « + ».

① **Ces tours sont recommandés, mais peuvent être modifiés selon le poids de la porte et les conditions environnementales.**

① **N'utilisez pas de perceuse électrique pour régler la force du ressort! Cela pourrait causer des dommages et annuler la garantie.**

Largeur de la porte	Nombre de tours
Réglage de l'ADA	-16
864 mm (34 po)	-8
965 mm (38 po)	0
1219 mm (48 po)	+6

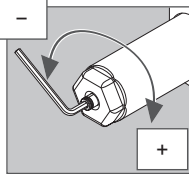

4 Installez le canal dans le rail, puis fixez les embouts d'extrémité.

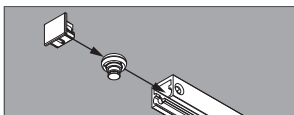

Pour l'option d'ouverture avec retenue, procédez à l'assemblage en suivant les instructions page 18.

5 Fixez les embouts de rail sur le rail, puis installez le rail au niveau du cadre.

① **Consultez la page 18 pour l'installation et le réglage optionnels du bras de retenue.**

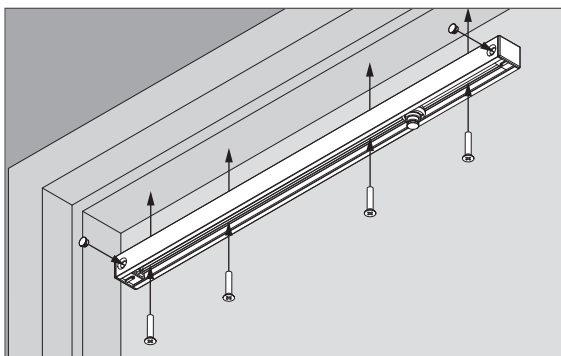

6 Fixez le dispositif de fermeture à la porte à l'aide des attaches fournies.

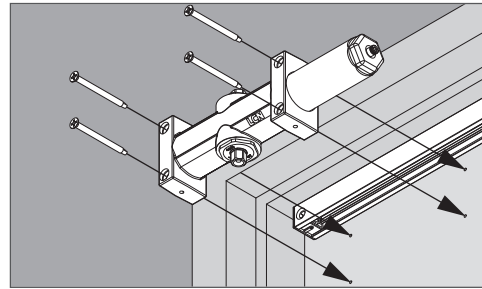

7 Installez l'entretoise de pignon au niveau du cylindre du dispositif de fermeture.

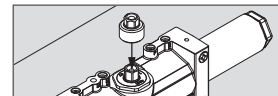

8 Fixez le bras sur le dispositif de fermeture.

- Utilisez une clé pour faire pivoter l'arbre du dispositif de fermeture inférieur d'environ 30°. **Maintenez la clé dans cet angle pour la prochaine étape.**
- Placez le bras principal sur l'arbre du dispositif de fermeture supérieur.
- Installez et serrez la vis du bras.

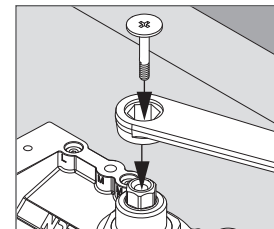
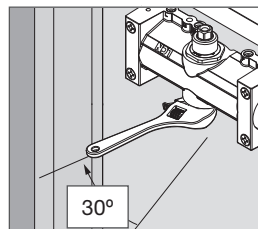

9 Fixez-le sur le rail.

- Puis, positionnez-le au niveau du canal.
- Installez et serrez la vis du bras du canal.

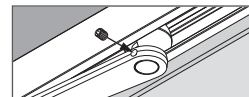
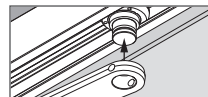

10 Réglez le dispositif de fermeture au besoin. Consultez la page 18 pour les instructions de réglage du dispositif de fermeture.

11 Installer le couvercle.

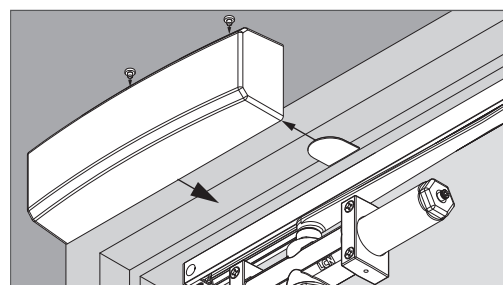



## Montage de bras sortie double (SD) côté tiré

### Dimensions des trous de montage

Montage à droite (MD) illustré tout au long de ces instructions. Le montage à gauche (MG) se fait de manière opposée.

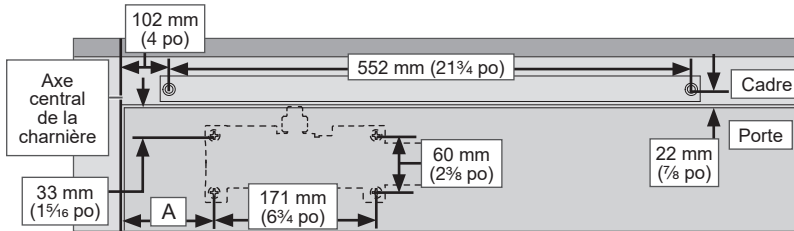

Encadrement	Dim. A
76 mm (3 po)	178 mm (7 po)
51 mm (2 po)	165 mm (6 1/2 po)
38 mm (1 1/2 po)	149 mm (5 7/8 po)
25 mm (1 po)	143 mm (5 5/8 po)

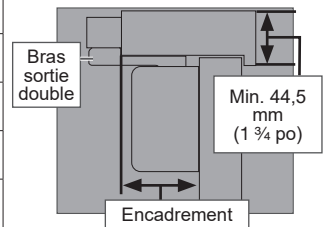

1 Prenez les mesures à partir de l'angle de la porte et marquez les trous pilotes.

① **Consultez les dimensions de montage ci-dessous au besoin.**

2 Percez les trous au niveau des marques avec une mèche de 3,2 mm (1/8 po).

① **Les vis SRT sont utilisées sur les portes en métal. Les vis à bois sont utilisées et recommandées sur les portes en bois. Réduisez le couple d'installation si vous utilisez des vis SRT dans du bois.**

3 Mesurez et déterminez la largeur de votre porte. À l'aide d'une clé Allen de 4 mm (5/32 po), réglez la puissance du ressort du dispositif de fermeture. Utilisez le tableau ci-dessous pour déterminer le nombre de tours requis.

Tournez dans le sens antihoraire pour « - » et dans le sens horaire pour « + ».

① **Ces tours sont recommandés, mais peuvent être modifiés selon le poids de la porte et les conditions environnementales.**

① **N'utilisez pas de perceuse électrique pour régler la force du ressort! Cela pourrait causer des dommages et annuler la garantie.**

Largeur de la porte	Nombre de tours
Réglage de l'ADA	-16
864 mm (34 po)	-8
965 mm (38 po)	0
1219 mm (48 po)	+6

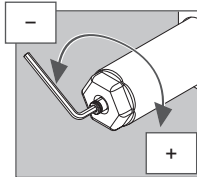

4 Installez le canal dans le rail, puis fixez les embouts d'extrémité.

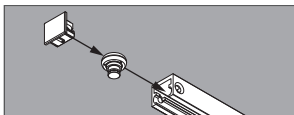

Pour l'option d'ouverture avec retenue, procédez à l'assemblage en suivant les instructions page 18.

5 Fixez les embouts de rail sur le rail, puis installez le rail au niveau du cadre.

① **Consultez la page 18 pour l'installation et le réglage optionnels du bras de retenue.**

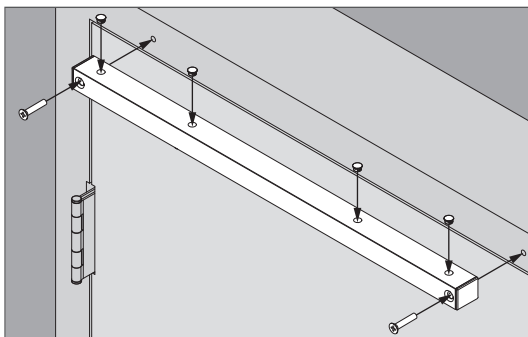

6 Fixez le dispositif de fermeture à la porte à l'aide des attaches fournies.

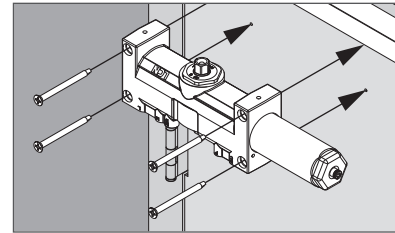

7 Installez l'entretoise de pignon au niveau du cylindre du dispositif de fermeture.

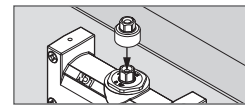

8 Fixez le bras sur le dispositif de fermeture.

a. Positionnez le bras principal au niveau de l'axe du dispositif de fermeture supérieur à un angle de 30°.

b. Installez et serrez la vis du bras.

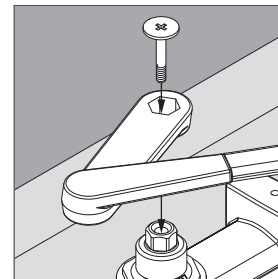

9 Fixez-le sur le rail.

a. Puis, positionnez-le au niveau du canal.

b. Installez et serrez la vis du bras du canal.

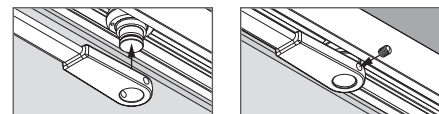

10 Réglez le dispositif de fermeture au besoin. Consultez la page 18 pour les instructions de réglage du dispositif de fermeture.

11 Installer le couvercle.

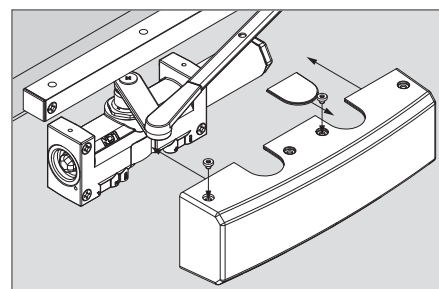

## Réglage de la soupape du dispositif de fermeture

Vérifiez le temps de fermeture et réglez le dispositif de fermeture au besoin.

### ⚠ MISE EN GARDE ⚠

**Trop ouvrir les soupapes de régulation (décrites ci-dessous) peut causer une fuite d'huile dans le dispositif de fermeture. Cela peut causer des dommages au dispositif de fermeture, des dommages matériels et des blessures.**

**SUIVEZ ATTENTIVEMENT TOUTES LES INSTRUCTIONS.**

- ① La soupape doit être fermée dans le sens horaire pour être bien en place. Ne jamais faire plus de 3 tours dans le sens antihoraire lorsqu'elle est bien en place. Réglez les soupapes en effectuant 1/4 de tour ou moins à la fois. **N'EFFECTUEZ PAS PLUS DE 3 ROTATIONS COMPLÈTES. CELA POURRAIT ENTRAÎNER UNE FUITE D'HUILE DANS LE DISPOSITIF DE FERMETURE!**
- ① **NE RÉGLEZ PAS LA VITESSE D'ENCLÈCHEMENT SI LA PORTE NE S'ENCLÈCHE PAS.** Si cela se produit, réglez la force du ressort.
  1. Ouvrez la porte à 90° et comptez le temps nécessaire pour que la porte se ferme et s'enclenche. Le temps de fermeture typique est de 5 à 7 secondes et est divisé également entre la vitesse principale et la vitesse d'enclenchement.
  2. Si vous devez régler le temps de fermeture, utilisez une clé

hexagonale de 3/32 po ou 4 mm pour régler les soupapes du dispositif de fermeture décrit ci-dessous.

- a. Retenue (BC)- contrôle la vitesse d'ouverture de la porte lorsque l'angle s'approche de 90°. **N'utilisez pas de butoir.**
  - b. Vitesse principale (MD)- contrôle la vitesse principale des cylindres.
  - c. Vitesse d'enclenchement (L)- contrôle la vitesse de la porte durant les derniers degrés de la fermeture.
3. Faites tourner les soupapes dans le sens horaire pour faire diminuer la vitesse de la porte, et dans le sens antihoraire pour la faire augmenter. La vitesse d'enclenchement et la vitesse principale doivent être réglées ensemble.

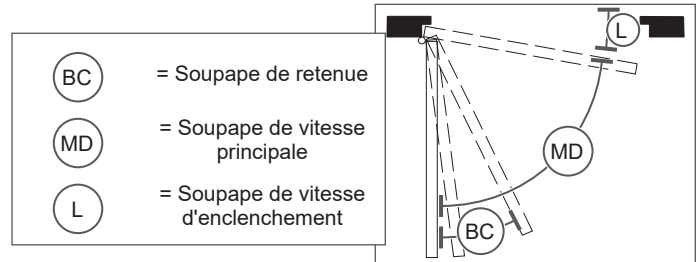
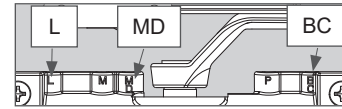

## Rail d'ouverture avec retenue facultatif

- 1 Consultez l'image ci-dessous pour déterminer la direction du bloc de retenue. Elle est déterminée par le positionnement de la porte.

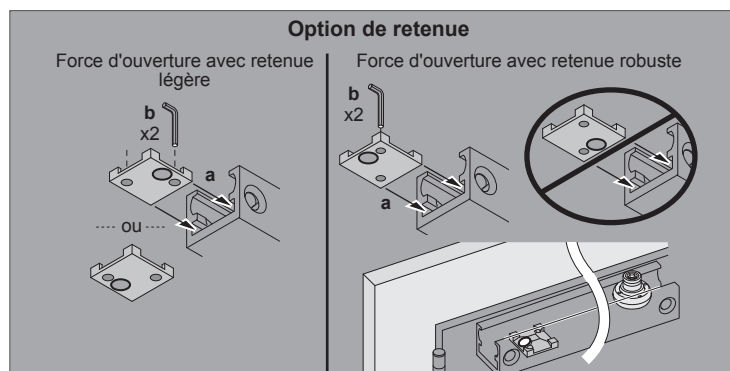

Type de vis	Lot de vis	Image	Montage du cylindre	Montage des rails	Montage des rails - côté poussé
Bois (pour les portes et les cadres en bois)	Lot de vis à bois et à métaux (WMS)		4 @ #14 x 73 mm (2 7/8 po)	4 @ #14 x 63,5 mm (2 1/2 po)	4 @ #14 x 38 mm (1 1/2 po)
De mécanique (pour les portes et les cadres en métal) Nécessite de percer des trous et de tarauder; meilleure retenue.	WMS		4 @ 1/4-20 x 57 mm (2 1/4 po)	4 @ 1/4-20 x 44 mm (1 3/4 po)	4 @ 1/4-20 x 13 mm (1/2 po)
SRT - Auto taraudeuse et à alésage automatique (pour les portes et les cadres en métal)	Standard		4 @ 1/4-14 x 79 mm (3 1/8 po)	4 @ 1/4-14 x 63,5 mm (2 1/2 po)	4 @ 1/4-14 x 28,5 mm (1 1/8 po)

Type de vis	Lot de vis	Image	Remarques
Entretoise de pignon	Standard		
Vis longue	Standard		1/4-20 pour la fixation du bras (voir étape 8).
Boulon traversant	Commander un lot de vis bois-métal		32,5 mm (1 1/8 po) ou 39 mm (1 7/8 po) ou 42 mm (1 7/8 po)



